

令和4年度 県民総合スポーツ大会・市民体育祭ダブルス大会
兼 春日部市選手権大会 実施要領

主催：春日部市
春日部市教育委員会
春日部市スポーツ協会
共催：埼玉県
主管：春日部市テニス協会

本大会は新型コロナウイルス感染拡大防止の観点から、開会式及び閉会式は行わず、また、集合人数を極力少なくするために、種目ごとの分散開催方式とします。選手の皆様のご理解ご協力をお願い致します。

1.開催日：令和4年10月2日（日） 予備日 10月9日（日）

2.種目・集合場所・受付開始時間・受付締切時間(集合時間)・使用コート(全て時間厳守)

種目	使用コート・集合場所	受付開始	受付締切(集合時間)
一般男子	大沼テニスコート	7時35分	7時50分
一般女子	庄和テニスコート	7時35分	7時50分
50歳以上男子	谷原中西側テニスコート	7時35分	7時50分
50歳以上女子	谷原中西側テニスコート	10時00分	10時15分

3.試合方法

- 各試合：6ゲーム先取 ノーアドバンテージ方式
- 全種目：リーグ戦(各2試合)後、上位(1位2位)および下位トーナメント戦
※棄権者や天候、進捗遅延等により、ドローやゲーム数を変更する場合があります。
- 審判：セルフジャッジ方式(リーグ戦の順位決定方法についてはドロー表参照)

4.試合前練習：サービス4本のみ(リーグ戦初戦、トーナメント戦初戦のみ)

5.メンバー変更：当日の受付締切時まで可能。但し、ペア2名とも変更する事は出来ません。

- 6.参加費：市民同士のペア 2,000円 / 組 (当日徴収)
市民と市民外のペア 2,500円 / 組 (当日徴収)
市民外同士のペア 3,000円 / 組 (当日徴収)

申込み締切後、試合を棄権した場合、参加費は頂きます。

7.その他：

- ・上位トーナメントでは優勝、準優勝、3位に賞状及び賞品を、下位トーナメントでは1位に賞品を授与します。
- ・天候等による中止、順延(★)は、大沼・庄和・谷原コートとも午前7時30分までに掲示します。
- ・各会場、最終試合の選手はコート整備のご協力をお願いします。谷原中西側コートではネットの設置及び取り外しのご協力もお願いします。

★ 雨天・コート不良の場合の対応について

- 1)雨天で全コート使用不可の場合は、全ての試合が予備日(10/9・日)に順延となります。
- 2)谷原コートのみ使用不可の場合は、谷原予定種目のみを予備日に大沼・庄和で行います。(別途案内)
- 3)予備日も含め、雨天の場合は中止とします。

★★新型コロナウイルス感染拡大防止対策注意事項★★

※自宅を出る前に検温してください。体温37.5℃以上の選手は参加できません。
※来場者はマスクの着用をお願いします。但し、試合中はマスクを外しても構いません。
※コート内に入れるのは選手のみとします。
※コート外で待機中の場合も、ソーシャルディスタンスを保ってください。
※コートに手指消毒液を準備しますので、出入り時には必ず消毒して出入りしてください。

令和4年度 県民総合スポーツ大会・市民体育祭兼春日部市ダブルス選手権大会

【一般男子の部】

場所:大沼テニスコート 集合時間:7時50分

順位決定方法:

- ① 勝率
- ② 2チーム同勝率の場合、直接対決の勝者
- ③ ②のケースで直接対決がない場合、若しくは3チーム以上の勝率が同じ場合は取得ゲーム率 (=取得ゲーム/総ゲーム)
- ④ ジャンケン

【予選リーグ 組合せ】

(試合順) 1vs2 ⇒ 3vs4 ⇒ 1vs3 ⇒ 2vs4

Aブロック			①	②	③	④	勝-負	順位
A1	齋藤 新悟 北村 宣喜	(トコロテン)	-	-	-	-	-	-
A2	石橋 政人 高木 伸之	(春日部硬式)	-	-	-	-	-	-
A3	中野 智重 山口 祐貴泰	(中野・リアルオフ)	-	-	-	-	-	-
A4	飛鳥馬 孝之 田中 信介	(ルネサンス・フェニックス)	-	-	-	-	-	-

(試合順) 1vs2 ⇒ 3vs4 ⇒ 1vs3 ⇒ 2vs4

Bブロック			①	②	③	④	勝-負	順位
B1	伊東 健一 大川 翼	(トコロテン・レッズ)	-	-	-	-	-	-
B2	園子 恭弘 角田 達彦	(春日部硬式)	-	-	-	-	-	-
B3	小島 知英 菅原 好喬	(武里・中野)	-	-	-	-	-	-
B4	小楠 康紘 江森 哲也	(レッズ)	-	-	-	-	-	-

(試合順) 1vs2 ⇒ 3vs4 ⇒ 1vs3 ⇒ 2vs4

Cブロック			①	②	③	④	勝-負	順位
C1	菊池 隆児 中野 憲	(春日部硬式)	-	-	-	-	-	-
C2	川又 毅 薬科 智也	(fun・一般)	-	-	-	-	-	-
C3	篠崎 智紀 長谷川 典夫	(レッズ)	-	-	-	-	-	-
C4	花田 翔哉 古河 誠	(トコロテン)	-	-	-	-	-	-

(試合順) 1vs2 ⇒ 3vs4 ⇒ 1vs3 ⇒ 2vs4

Dブロック			①	②	③	④	勝-負	順位
D1	正根知 達也 米澤 圭祐	(中野)	-	-	-	-	-	-
D2	出口 将平 高津 貞夫	(From4・レッズ)	-	-	-	-	-	-
D3	北沢 勉 塙 知一郎	(春日部硬式)	-	-	-	-	-	-
D4	鈴木 理 丸山 博太郎	(エルヴェ・トコロテン)	-	-	-	-	-	-

(試合順) 1vs2 ⇒ 3vs4 ⇒ 1vs3 ⇒ 2vs4

Eブロック			①	②	③	④	勝-負	順位
E1	高岡 秀光 猪股 由之	(エルヴェ)	-	-	-	-	-	-
E2	橋本 光裕 大木 陽介	(レッズ)	-	-	-	-	-	-
E3	宍倉 正浩 井上 智夫	(春日部硬式)	-	-	-	-	-	-
E4	中村 蒼 角屋 涼太	(fun)	-	-	-	-	-	-

(試合順) 1vs2 ⇒ 1vs3 ⇒ 2vs3

Fブロック			①	②	③		勝-負	順位
F1	永吉 申作 米丸 一樹	(中野・サタデー)	-	-	-		-	-
F2	上遠野 健 齋藤 卓也	(春日部硬式)	-	-	-		-	-
F3	瀬戸口 涼 東田 将士	(レッズ・Smile)	-	-	-		-	-

(試合順) 1vs2 ⇒ 1vs3 ⇒ 2vs3

Gブロック			①	②	③		勝-負	順位
G1	山下 陽平 押田 拓也	(春日部硬式)	-	-	-		-	-
G2	大杉 潤一 都倉 貴宏	(ルネサンス)	-	-	-		-	-
G3	森永 雄太 渡邊 善仁	(レッズ・トコロテン)	-	-	-		-	-

(試合順) 1vs2 ⇒ 1vs3 ⇒ 2vs3

Hブロック			①	②	③		勝-負	順位
H1	成田 諒平 飯田 亨	(一般)	-	-	-		-	-
H2	平河 岳之 江上 泰邦	(春日部硬式)	-	-	-		-	-
H3	太田 友徳 山田 真己	(レッズ)	-	-	-		-	-

【上位トーナメント(ブロック1位 2位)】

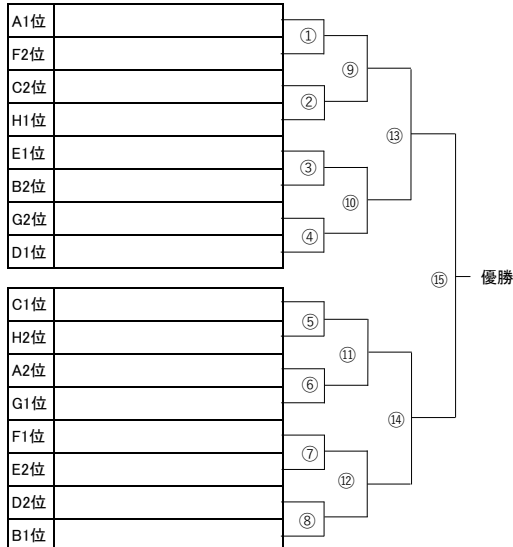

【下位トーナメント(ブロック3位 4位)】

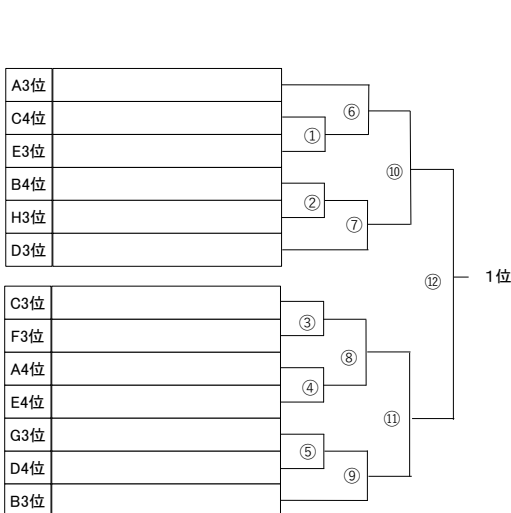

令和4年度 県民総合スポーツ大会・市民体育祭兼春日部市ダブルス選手権大会

【一般女子の部】

場所：庄和テニスコート 集合時間：7時50分

順位決定方法：

- ① 勝率
- ② 2チーム同勝率の場合、直接対決の勝者
- ③ ②のケースで直接対決がない場合、若しくは3チーム以上の勝率が同じ場合は取得ゲーム率（=取得ゲーム/総ゲーム）
- ④ ジャンケン

【予選リーグ 組合せ】

(試合順) 1vs2 ⇒ 3vs4 ⇒ 1vs3 ⇒ 2vs4

Aブロック			①	②	③	④	勝-負	順位
A1	三田 美加 又木 紅美	(レッズ)		-	-		-	
A2	井上 敦子 金田 智恵	(フェニックス)	-			-	-	
A3	嶋村 洋子 移川 陽子	(ダブルフォルト)	-			-	-	
A4	柴田 圭子 梅澤 智美	(レッズ)		-	-		-	

(試合順) 1vs2 ⇒ 3vs4 ⇒ 1vs3 ⇒ 2vs4

Bブロック			①	②	③	④	勝-負	順位
B1	木田 美希・渡邊 和子	(ダブルフォルト・レッズ)		-	-		-	
B2	岡田 奈緒子 岡本 亜希子	(Smile)	-			-	-	
B3	安部 啓子 小野寺 克江	(フェニックス)	-			-	-	
B4	山本 美恵子 廣瀬 加奈子	(レッズ)		-	-		-	

(試合順) 1vs2 ⇒ 3vs4 ⇒ 1vs3 ⇒ 2vs4

Cブロック			①	②	③	④	勝-負	順位
C1	谷利 麻理子 日下部 由美子	(春日部フジ)		-	-		-	
C2	山元 歩美 米澤 明日美	(ルネサンス)	-			-	-	
C3	舟幡 綾子 大久保 美香	(レッズ)	-			-	-	
C4	三井 咲美 松本 布美子	(フェニックス)		-	-		-	

(試合順) 1vs2 ⇒ 3vs4 ⇒ 1vs3 ⇒ 2vs4

Dブロック			①	②	③	④	勝-負	順位
D1	田中 優子 田中 優子	(フェニックス・レッズ)		-	-		-	
D2	中村 弘美 吉田 好花	(From4)	-			-	-	
D3	吉岡 美保 石井 清美	(レッズ・マックス)	-			-	-	
D4	戸川 実希 齋藤 千歳	(レッズ)		-	-		-	

(試合順) 1vs2 ⇒ 1vs3 ⇒ 2vs3

Eブロック			①	②	③		勝-負	順位
E1	古澤 優子・川渕 奈穂	(春日部硬式)		-	-		-	
E2	君村 きみ子 朴木 麻希子	(レッズ・ルネサンス)	-		-		-	
E3	萩原 圭子 森田 智愛	(フェニックス)	-		-		-	

(試合順) 1vs2 ⇒ 1vs3 ⇒ 2vs3

Fブロック			①	②	③		勝-負	順位
F1	柴田 夏稀 柴田 菜々瑛	(一般)		-	-		-	
F2	横井 直美 龍島 光代	(レッズ・フェニックス)	-		-		-	
F3	齋藤 愛 山田 みゆき	(トコロテン・レッズ)	-		-		-	

【上位トーナメント(ブロック1位 2位)】

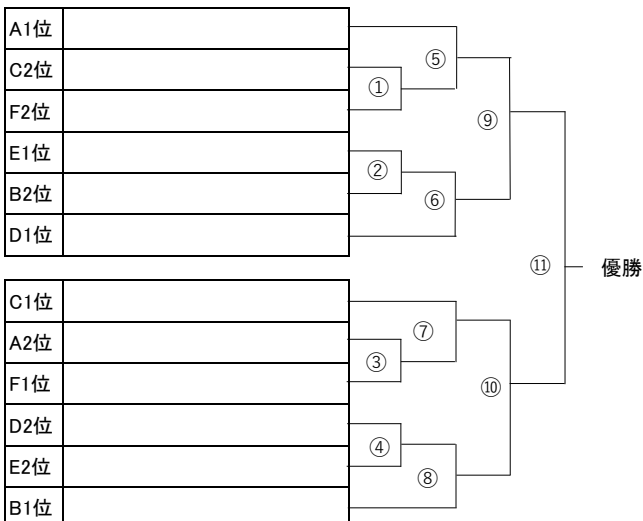

【下位トーナメント(ブロック3位 4位)】

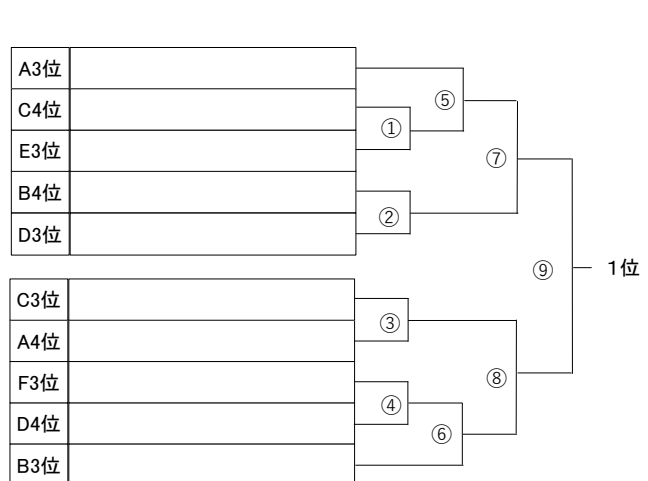

令和4年度 県民総合スポーツ大会・市民体育祭 ダブルス大会

【50歳以上男子の部】

場所：谷原中西テニスコート 集合時間：7時50分

順位決定方法：

- ① 勝率
- ② 2チーム同勝率の場合、直接対決の勝者
- ③ ②のケースで直接対決がない場合、若しくは3チーム以上の勝率が同じ場合は取得ゲーム率（=取得ゲーム/総ゲーム）
- ④ ジャンケン

【予選リーグ 組合せ】

(試合順) 1vs2 ⇒ 3vs4 ⇒ 1vs3 ⇒ 2vs4

Aブロック			①	②	③	④	勝-負	順位
A1	白子 邦明 花田 一成	(アルト・武里)		-	-		-	
A2	葛貫 浩一 朝比奈 敬文	(レッズ)	-			-	-	
A3	川上 良雄 木村 昭憲	(パワフルズ)	-			-	-	
A4	名倉 雅樹 森田 伸康	(From4)		-	-		-	

(試合順) 1vs2 ⇒ 3vs4 ⇒ 1vs3 ⇒ 2vs4

Bブロック			①	②	③	④	勝-負	順位
B1	小松 尚次 木田 恵介	(アルト・ダブルフォルト)		-	-		-	
B2	吉弘 岳男 森高 義朗	(レッズ)	-			-	-	
B3	谷山 友彦 中間 和彦	(中野)	-			-	-	
B4	芦田 秀史 染谷 和広	(パワフルズ)		-	-		-	

(試合順) 1vs2 ⇒ 3vs4 ⇒ 1vs3 ⇒ 2vs4

Cブロック			①	②	③	④	勝-負	順位
C1	今村 隆文 上原 浩	(春日部フジ)		-	-		-	
C2	高橋 正仁 鈴木 正幸	(パワフルズ)	-			-	-	
C3	内藤 功 齋藤 禎昭	(レッズ)	-			-	-	
C4	玉井 雅一 関根 健	(フェニックス・トコロテン)		-	-		-	

(試合順) 1vs2 ⇒ 1vs3 ⇒ 2vs3

Dブロック			①	②	③		勝-負	順位
D1	山本 雄史 佐久間 一也	(パワフルズ・ベガサス)		-	-		-	
D2	橋本 真吾 岸 雅雄	(武里)	-		-		-	
D3	小黒 理 田中 清	(ルネサンス)	-	-			-	

(試合順) 1vs2 ⇒ 1vs3 ⇒ 2vs3

Eブロック			①	②	③		勝-負	順位
E1	石川 洋 松本 雄太	(武里)		-	-		-	
E2	井澤 健一 中野 好和	(春日部硬式)	-		-		-	
E3	玉谷 明男 大前 進	(ベガサス)	-	-			-	

(試合順) 1vs2 ⇒ 1vs3 ⇒ 2vs3

Fブロック			①	②	③		勝-負	順位
F1	丸川 洋二 高島 信一	(レッズ)		-	-		-	
F2	関根 幸夫 林 優利	(ベガサス)	-		-		-	
F3	小坂 良二 金子 昌己	(中野)	-	-			-	

【上位トーナメント(ブロック1位 2位)】

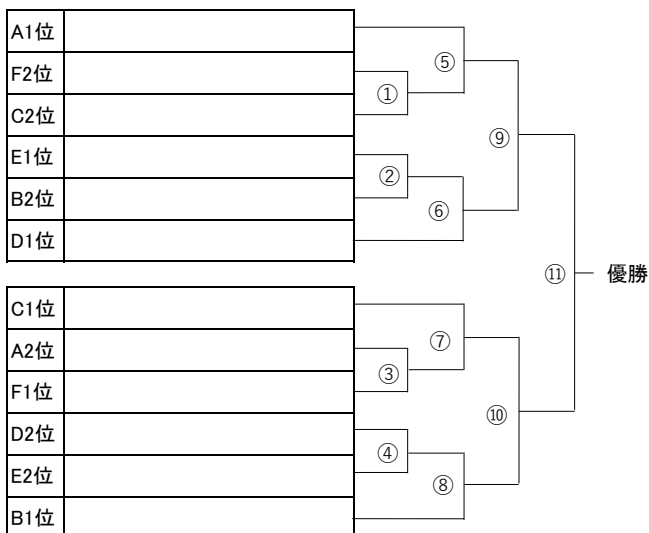

【下位トーナメント(ブロック3位 4位)】

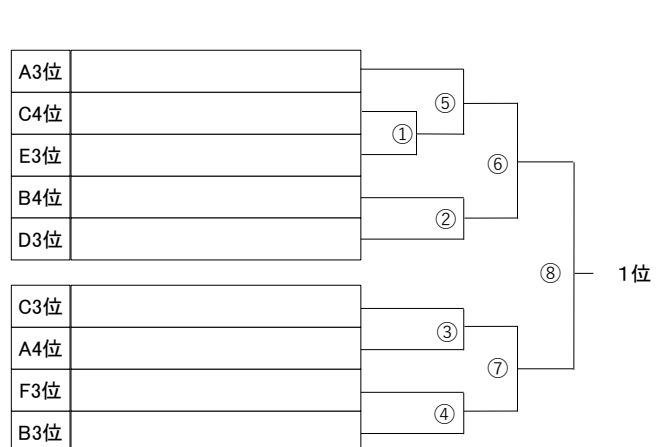

令和4年度 県民総合スポーツ大会・市民体育祭 ダブルス大会

【50歳以上女子の部】

場所：谷原中西側テニスコート 集合時間：10時15分

順位決定方法：

- ① 勝率
- ② 2チーム同勝率の場合、直接対決の勝者
- ③ ②のケースで直接対決がない場合、若しくは3チーム以上の勝率が同じ場合は取得ゲーム率（=取得ゲーム/総ゲーム）
- ④ ジャンケン

【予選リーグ 組合せ】

(試合順) 1vs2⇒ 3vs4⇒1vs3⇒2vs4

Gブロック			①	②	③	④	勝-負	順位
G1	堀内 聡乃 宇佐美 ゆみ	(パワフル・春日部硬式)	-	-	-	-	-	
G2	松本 雅子 岩田 美智子	(ルネサンス)	-	-	-	-	-	
G3	中島 裕子 村岡 ゆかり	(レッズ)	-	-	-	-	-	
G4	岩崎 美佐子 大久保 久仁子	(一般・春日部硬式)	-	-	-	-	-	

(試合順) 1vs2⇒ 3vs4⇒1vs3⇒2vs4

Hブロック			①	②	③	④	勝-負	順位
H1	加藤 晶子 井上 由紀	(中野・レッズ)	-	-	-	-	-	
H2	山田 昌江 沙魚川 彩子	(春日部硬式)	-	-	-	-	-	
H3	海老島 美枝 内藤 周子	(レッズ)	-	-	-	-	-	
H4	小坂 早苗 菊池 和代	(中野)	-	-	-	-	-	

(試合順) 1vs2⇒ 3vs4⇒1vs3⇒2vs4

Jブロック			①	②	③	④	勝-負	順位
J1	大川 直美 山下 希代子	(ペガサス)	-	-	-	-	-	
J2	小峰 城子 坂田 利永	(レッズ)	-	-	-	-	-	
J3	須貝 裕美 小川 知子	(春日部フジ・マックス)	-	-	-	-	-	
J4	矢野 純子 安部 美登利	(フェニックス・レッズ)	-	-	-	-	-	

(試合順) 1vs2⇒ 3vs4⇒1vs3⇒2vs4

Kブロック			①	②	③	④	勝-負	順位
K1	宮本 祐子 大場 美智子	(パワフルズ・レッズ)	-	-	-	-	-	
K2	戸枝 よし江 小澤 真由美	(From4)	-	-	-	-	-	
K3	金子 直子 野呂 恵子	(春日部硬式)	-	-	-	-	-	
K4	赤澤 永恵 岩瀬 京子	(レッズ)	-	-	-	-	-	

(試合順) 1vs2⇒ 1vs3⇒2vs3

Lブロック			①	②	③		勝-負	順位
L1	牧 良子 小嶋 留理子	(fun)	-	-	-		-	
L2	後庵 恭子 鈴木 幸子	(レッズ・一般)	-	-	-		-	
L3	大野 梨香 大橋 悦子	(レッズ・ダブルフォルト)	-	-	-		-	

(試合順) 1vs2⇒ 1vs3⇒2vs3

Mブロック			①	②	③		勝-負	順位
M1	植木 寿子・石野 美智子	(パワフル・レッズ)	-	-	-		-	
M2	荒井 美津子 平井 かおり	(From4・レッズ)	-	-	-		-	
M3	跡部 いずみ 岩田 由紀	(春日部硬式)	-	-	-		-	

【上位トーナメント(ブロック1位 2位)】

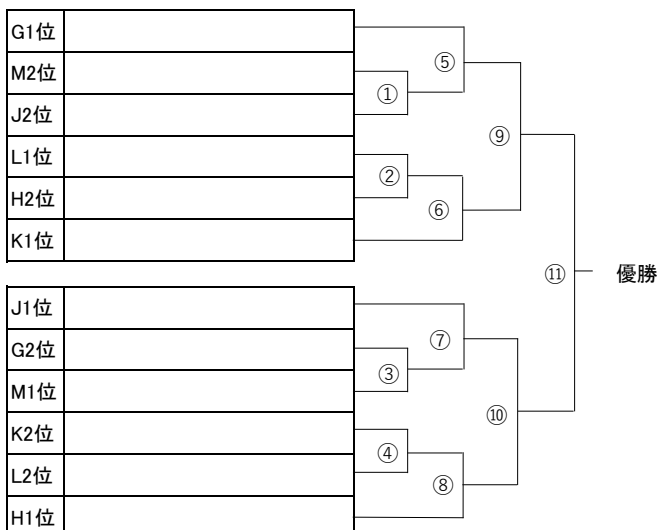

【下位トーナメント(ブロック3位 4位)】

